

# SKYWORTH

## תקציר הוראות הפעלה למסך טלויזיה 32STD2000



יבוא שיווק ושרות בלעדיים של:



**SKYWORTH**



## לקוחות נכבדים

חברת אס ג'י בע"מ מודה לכם על שרכשתם מסך LED איכותי ומשוכלל זה. אנא קראו בעיון רב את הוראות ההפעלה שבחוברת זו על מנת שתוכלו להפיק את מרב התועלת תוך הקפדה על הוראות הבטיחות. במידה ותתקלו בבעיות בהפעלה, או שתתגלה תקלה, אנא פנו למעבדת השרות הקרובה על פי הפירוט המופיע בתעודת האחריות.

היבואן אינו אחראי לכל נזק לגוף ולרכוש שייגרם עקב התקנה לא נכונה ושימוש בלתי תקני במוצר. היבואן לא יישא באחריות לכל אי דיוקים בחוברת זו הנובעים משגיאות דפוס וכתיב. האיורים בחוברת משמשים לצורך המחשה בלבד. היצרן שומר לעצמו את הזכות להכניס שינויים ושיפורים במוצר בהתאם לצורך ולטובת המשתמש, מבלי לפגוע בתכונות הבטיחות ובביצועי המוצר.



## לקוח/ה נכבד/ה,

הנך זכאי להחזיר מוצר ישן בעת קבלה או רכישה של מוצר חדש. ניתן למצוא עמדות לאיסוף מוצרי חשמל ישנים ברשתות החשמל ובחנויות נבחרות. "קונים חכם. ממחזרים ישן".

## הוצאת המסך מהקרטון והתקנתו

### הערה:

התמונות משמשות רק להמחשה.

1. פתחו את הקרטון
2. הוציאו את המסך
3. חברו את הרגליות
4. חברו את כבל החשמל

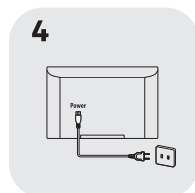
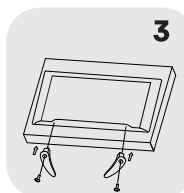
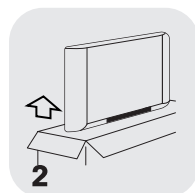
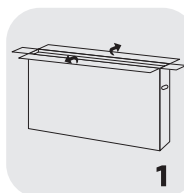

## רכיבים נילווים

### הערה:

התמונות משמשות רק להמחשה.



2 סוללות



שלט רחוק



4 ברגים



זוג רגליות



כבל חשמל



מדריך להתקנת בסיס



הוראות הפעלה



תעודת אחריות

## הוראות בטיחות

קראו את כל הוראות הבטיחות לפני הפעלת המכשיר. שמרו את החוברת במקום בטוח לצורך עיון עתידי.

### הוראות בטיחות חשובות

- קראו הוראות אלה – יש לקרוא היטב את כל הוראות הבטיחות והפעלה לפני השימוש במכשיר.
- שמרו הוראות אלה – יש לשמור את המדריך למשתמש במקום בטוח לצורך עיון עתידי.
- צייתו לכל האזהרות – יש לציית לכל האזהרות שעל-גבי המכשיר ובמדריך למשתמש.
- פעלו בהתאם לכל ההוראות – יש לפעול בהתאם לכל הוראות ההפעלה והשימוש.
- אין להשתמש במכשיר זה בקרבת מים – אין להשתמש במכשיר בקרבת מים או לחות, למשל, במרתף לח, בקרבת בריכת שחייה וכו'.
- יש לנקות את המכשיר רק עם מטלית יבשה.
- אין לחסום את פתחי האוורור. יש להתקין את המכשיר בהתאם להוראות היצרן.
- אין להתקין את המכשיר בקרבת מקורות חום כגון רדיאטורים, תנורי חימום, תנורי בישול ואפייה או מכשירים אחרים (כולל מגברים) המפיקים חום.

- אין לעקוף את מנגנון הביטחון של התקע המקוטב או המוארק. להב מקוטב מצויד בשני פינים כאשר פין אחד רחב יותר ממשנהו. תקע מוארק מצויד בשני פינים ובפין הארקה שלישי. הפין הרחב או הפין השלישי נועד לשמירה על ביטחונכם. אם התקע שסופק עם המכשיר במעמד הרכישה אינו מתאים לשקע, התייעצו עם חשמלאי מוסמך בנוגע להחלפת השקע.

- יש לשמור על שלמות כבל החשמל ולהגן עליו מפני דריכה או צביטה במיוחד באזורי התקע, השקע ובנקודה שממנו הוא יוצא מהמכשיר. יש להשתמש רק באביזרים שאושרו על-ידי היצרן.



- יש להשתמש רק עם העגלה, המעמד, החצובה, התושבת או השולחן שצוינו על-ידי היצרן או שנמכרו עם המכשיר. בעת שימוש בעגלה או בכוננית, יש לנקוט משנה זהירות בעת הזזת מכלול העגלה והמכשיר כדי להימנע מחבלה גופנית כתוצאה מנפילת המכשיר.

- יש לנתק את התקע בזמן סופת ברקים או כשהמכשיר לא נמצא בשימוש זמן רב.
- כל פעולות התיקון תתבצעה רק על-ידי טכנאי מורשה של חברתנו. נדרש שירות כאשר המכשיר נפגע באופן כלשהו, כגון כתוצאה מכבל חשמל או מתקע פגומים, מחדירת נזלים או גופים זרים למארז, מחשיפת המכשיר לגשם או ללחות, המכשיר אינו פועל כראוי או שהוא הופל.

- **זהירות:** הוראות שירות אלה מיועדות לטכנאי שירות מורשים בלבד. כדי לצמצם את הסיכון להתחשמלות, אין לבצע פעולות שירות מלבד הפעולות המצוינות במדריך למשתמש אלא אם אתם מוסמכים לעשות כן.

- אין להתקין את המכשיר במקום סגור או בגומחה כגון כוננית ספרים או רהיט דומה ויש לשמור על אוורור נאות במקום פתוח. אין לחסום את פתחי האוורור על-ידי כיסויים בפריטים כגון עיתונים, מפות שולחן, וילונות וכו'.

- יש לעיין בגב המכשיר לקבלת מידע נוסף על הפרטים החשמליים ועל הוראות הבטיחות לפני התקנת המכשיר או השימוש בו.



- כדי לצמצם את הסיכון לדליקה או להתחשמלות, אין לחשוף את המכשיר לגשם או ללחות.







- הדקים המסומנים בסימן ⚡ עשויים לגרום להתחשמלות. על חיבור החוטים להדקים להיעשות על-ידי מתקין מוסמך של חברתנו או שיש להשתמש בחוטים או בכבלים מוכנים.

- כדי למנוע חבלה גופנית, יש לאבטח היטב מכשיר זה לרצפה/קיר בהתאם להוראות ההתקנה.

- סכנת פיצוץ במקרה של התקנה לקויה של הסוללה. יש להחליף רק בסוללה מסוג זהה או דומה.

- אין לחשוף את הסוללה/הסוללות/מארז הסוללות לחום כגון קרני שמש, אש וכו'.

- עוצמת שמע גבוהה המופקת מאוזניות עלולה לגרום לאובדן השמיעה. האזנה למוזיקה בעוצמות גבוהות לפרקי זמן ממושכים עלולה לפגוע בשמיעה. כדי לצמצם את הסיכון לפגיעה בשמיעה, יש להחליש את עוצמת הקול לדרגה בטוחה ונוחה ולקצר את משך ההאזנה בעוצמות קול גבוהות.
- התקע משמש כהתקן הניתוק של המכשיר ויש לשמור עליו נגיש תמיד.
- כאשר המכשיר אינו בשימוש או בעת הובלתו, יש להקפיד על שלמות כבל החשמל. לדוגמה: יש להדק את כבל החשמל באמצעות חבק וכו'. יש להרחיק את הכבל מפינות חדות העלולים לגרום לנזק. לפני חידוש השימוש במכשיר, יש לוודא את שלמות כבל החשמל. במקרה של פגמים, יש ליצור קשר עם מחלקת השירות של חברתנו לצורך החלפת הכבל.
- יש להשליך את הסוללה בהתאם לתקנות המשרד להגנת הסביבה.
-  פין הארקה – יש לחבר את המכשיר לשקע מוארק (עבור מכשירים המסווגים בדירוג הגנה I).
- אין להניח על המכשיר להבה גלויה כגון נרות דולקים. כדי למנוע התפשטות אש, יש להרחיק תמיד מהמכשיר נרות דולקים או מקורות להבה גלויה אחרים.
- אם תווית הנתונים נושאת את הסימן  והתקע מצויד בשני פינים, פירוש הדבר שהמכשיר מסווג בדירוג הגנה II או בסיווג של בידוד כפול. המכשיר תוכנן כך שהוא אינו דורש חיבור בטיחותי לשקע מוארק (עבור מכשירים המסווגים בדירוג הגנה II).
- אם תווית הנתונים אינה נושאת את הסימן  והתקע מצויד בשלושה פינים, פירוש הדבר שיש צורך בחיבור מוארק. יש לחבר את המכשיר לשקע מוארק (עבור מכשירים המסווגים בדירוג הגנה I).
- הסמלים להלן מציינים את המאפיינים החשמליים של מוצרי חשמל:

זרם חילופין (AC)	
זרם ישיר (DC)	
מכשיר המסווג בדירוג הגנה II	
מצב המתנה	
מצב מופעל	
זרם מסוכן	

- אזהרה עבור מכשירים המצוידים בסוללות כפתור (ההוראה להלן חלה רק על מכשירים המצוידים בסוללת כפתור הניתנת להחלפה על-ידי המשתמש):

## אזהרות

אין להכניס את הסוללה לפה – סכנת כוויה כימית.  
השלט-רחוק של המכשיר מצויד בסוללות כפתור. במקרה של בליעת הסוללה הדבר עלול לגרום לכוויות פנימיות חמורות בתוך שעותיים בלבד ואף להוביל למוות.  
יש להרחיק סוללות חדשות וישנות מהישג ידם של ילדים. אם מכסה בית הסוללות אינו נסגר כהלכה, יש להפסיק את השימוש בשלט-רחוק ולהרחיק אותו מהישג ידם של ילדים.  
אם לדעתכם ילדכם בלע את הסוללה או שהוא תחב אותה לנקב אחר בגוף, פנו מיד לקבלת סיוע רפואי.

## סילוק מכשיר ישן

הסימול על המוצר או על האריזה (איור מימין) משמעו שהמוצר לא יטופל כאשפה ביתית רגילה. במקום זאת יש להעביר אותו לנקודת איסוף לצורך מחזור הרכיבים החשמליים והאלקטרוניים. הקפדה על הוראות המחזור תבטיח את שמירת איכות הסביבה. אי הקפדה על מילוי ההוראות תפגע באיכות הסביבה ובבריאות האנשים בסביבתכם. לפרטים נוספים בנושא המחזור התקשרו לרשויות המתאימות או לחנות בה רכשתם את המוצר.

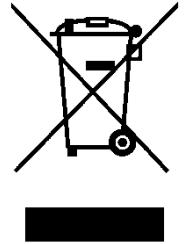

- סמל הברק עם חץ בתוך משולש, מיועד להזהיר את המשתמש מקיום מתח גבוה לא מבודד בתוך המכשיר העלול לגרום להתחשמלות.
- כדי לצמצם את הסיכון להתחשמלות, אין לפרק את המארז (או את הכיסוי האחורי). המכשיר אינו כולל רכיבים הניתנים לתיקון על-ידי המשתמש. יש לפנות למחלקת השירות של חברתנו.
- סימן הקריאה בתוך משולש מיועד להסב את תשומת לב המשתמש להוראות הפעלה או תחזוקה חשובות המופיעות בספרות הנלווית למכשיר.

## הצבת המסך

- יש להתקין את המסך על משטח אופקי כגון שולחן. לשמירה על אוורור נאות, יש להשאיר מרווח של 10 ס"מ לפחות מכל צדי המסך. כדי למנוע תקלות ומצבים מסוכנים, אין להניח חפצים כלשהם על המסך. ניתן להשתמש במכשיר זה בתנאי אקלים טרופיים ו/או מתונים. יש לעגן את גב המסך לקיר. האיור להלן שונה מהמראה בפועל והוא משמש לצורך המחשה בלבד.

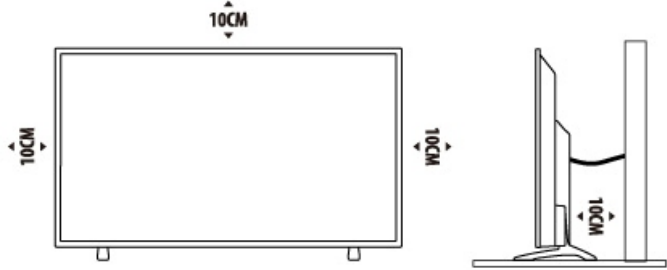

### הערה:

התמונה משמשת רק להמחשה.

- אזהרה:** אין להציב את המסך על משטח שאינו יציב. המסך עלול ליפול ולגרום לחבלה גופנית חמורה ואף למוות. ניתן להימנע מחבלות גופניות רבות, במיוחד של ילדים, על-ידי נקיטת פעולות מנע פשוטות כגון:
  - יש להשתמש בארונות או במעמדים שהומלצו על-ידי יצרן המסך.
  - יש להשתמש ברהיטים שיכולים לתמוך במשקל המסך באופן בטוח.
  - יש להקפיד שהמסך לא יבלוט מקצה הרהיט שעליו הוא מונח.
  - אין להציב את המסך על רהיטים גבוהים (כגון ארונות או כונניות ספרים) ללא עיגון הרהיט והמסך לקיר.
  - אין להציב את המסך על מפות או חומרים דומים שעשויים לחצוץ בין המסך לרהיט שעליו הוא מוצב.
- יש להסביר לילדים על הסכנות הגלומות בטיפוס על הרהיט כדי להגיע למסך או למקשיו.
- יש להקפיד על האזהרות לעיל בעת העברת מסך הטלוויזיה הקודם למקום אחר (עבור מסכים שמשקלם גבוה מ-7 ק"ג).



## תלייה על הקיר

- ניתן להשתמש במתקן תלייה אופציונלי לתליית המסך. התייעצו עם המשווק בנושא מתקן תלייה התומך בתקן VESA שבו נעשה שימוש במסך זה. חברו בעדינות את תושבת מתקן התלייה לגב המסך. התקינו את תושבת מתקן התלייה על קיר יציב הנמצא בזווית ישרה לרצפה. בעת תליית המסך על קיר העשוי מחומרי בנייה אחרים, יש להתייעץ עם מתקין מוסמך של חברתנו. הוראות ההתקנה המפורטות מצורפות למתקן התלייה. יש להשתמש במתקן תלייה שבו המסך יהיה מאובטח היטב לקיר תוך שמירה על מרווח מספיק שיאפשר ביצוע חיבורים למכשירים חיצוניים.

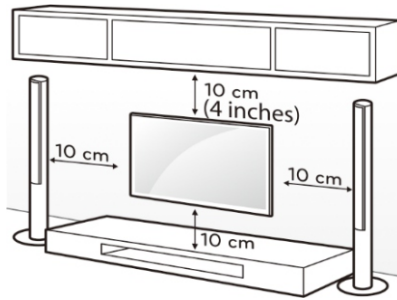

### הערה:

התמונה משמשת רק להמחשה.

- יש לנתק את התקע מהשקע לפני העברה או התקנה של המסך. אחרת, עלולה להיגרם התחשמלות.
- יש להסיר את המעמד לפני התקנת המסך על מתקן התלייה על-ידי ביצוע הוראות התקנת המעמד בסדר הפוך.
- בעת תליית המסך על התקרה או על קיר נטוי, הוא יהיה עלול ליפול ולגרום לחבלה גופנית חמורה. יש להשתמש במתקן תלייה מאושר ולפנות למשווק או למתקין מוסמך של חברתנו. אחרת, הדבר יביא לשלילת תוקף האחריות.
- אין להדק את הברגים יתר על המידה היות ופעולה זו עלולה לגרום נזק למסך ולהביא לשלילת תוקף האחריות.
- כדי למנוע חבלה גופנית, יש לעגן היטב מכשיר זה לרצפה/קיר בהתאם להוראות ההתקנה.
- יש להשתמש בברגים ובמתקני תלייה שעומדים בדרישות להלן. נזקים כלשהם או חבלות גופניות כלשהן הנגרמים כתוצאה משימוש לקוי או משימוש באביזר שאינו מתאים אינם מכוסים באחריות.

# אמצעי זהירות בנוגע לשימוש בשלט-רחוק

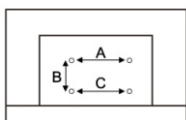
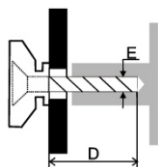

32"		גודל מסך		בורג
תחתון	עליון	קוטר E (מ"מ)		
M4	M4	מקסימום	עומק	A x B x C
10	10	מינימום	D (מ"מ)	
8	8	כמות		
2	2			
100x100x100				

## הערות:

1. האיורים משמשים לצורך המחשה בלבד.
2. עבור מסכים המצוידים בשקעי חיבור הפונים לכיוון הקיר, כדי להשאיר מרווח מספיק לשימוש בשקעים, יש להשתמש בדסקית גומי בנוסף לברגים כדי להתקין את מתקן התלייה. על הקוטר הפנימי של הדסקית להיות 8 מ"מ, על קוטר החיצוני להיות 18 מ"מ ועל גובהה להיות  $\geq 30$  מ"מ.
3. המידע במסמך זה כפוף לשינוי ללא כל הודעה מראש. היצרן ו/או היבואן לא יהיו אחראים לנזקים הנובעים במישרין או בעקיפין משגיאות, מחלקיות או מפערים בין המדריך למשתמש למוצר המתואר.
4. בסביבות יבשות עקב חשמל סטטי ייתכן שהמכשיר יופעל מחדש ויחזור לתפריט הראשי, לממשק נגן המדיה או למקור הכניסה האחרון. זוהי אינה תקלה. אנא המשיכו להפעיל את המסך כרגיל.

## סביבת הפעלה

- אין להתקין את המסך במקום סגור כגון כוננית ספרים או רהיט דומה.
- אין להשתמש במסך בקרבת אזורים לחים וקרים ויש להגן עליו מהתחממות יתר.
- יש להרחיק את המסך מאור שמש ישיר.
- אין להשתמש במסך בסביבה מאובקת.
- אין לתחוב נרות לפתחי האוורור כדי להימנע מחדירת גופים זרים דליקים למסך.

## אמצעי זהירות בנוגע לשימוש בשלט-רחוק

- יש להשתמש בשלט רחוק על-ידי הפנייתו לכיוון חיישן קליטת האותות מהשלט-רחוק. הימצאות פריטים בין השלט-רחוק והחיישן לקליטת אותות מהשלט-רחוק תפריע לפעולתו התקינה.
  - אין ללטל בכוח רב את השלט-רחוק. בנוסף, אין להתיז עליו מים או להניח אותו במקום לח.
  - אין לחשוף את השלט-רחוק לאור שמש ישיר. אחרת, החום יגרום לעיוות גוף השלט-רחוק.
- כאשר חיישן השלט רחוק חשוף לאור שמש ישיר או לתאורה בהירה, השלט-רחוק לא יפעל. עמעמו את התאורה, שנו את מיקום המסך או קרבו את השלט-רחוק למסך.

## אמצעי זהירות בנוגע לשימוש בסוללה

1. שימוש לקוי בסוללה יגרום לדליפת נוזל אלקטרוליט. לכן יש לפעול בהתאם לאמצעי הזהירות להלן:
2. יש להקפיד על קוטביות הסוללות (+/-) כדי להימנע מקצר חשמלי.
3. כאשר הסוללות חלשות מכדי להפעיל את השלט-רחוק ביעילות (טווח ההפעלה שלו מתקצר), יש להחליף אותן בסוללות חדשות. יש להסיר את הסוללות מהשלט-רחוק כאשר אינכם מתכוונים להשתמש בו לפרק זמן ממושך.
4. אין להשתמש בו-זמנית בסוגים שונים של סוללות (לדוגמה, סוללות מנגן ואלקליין).
5. אין להשליך את הסוללות לאש ואין לטעון או לפרק אותן.
6. יש להשליך את הסוללות המשומשות בהתאם לתקנות המשרד להגנת הסביבה.
7. אזהרה: אין לחשוף את הסוללות/מארז הסוללות לחום כגון קרני שמש, אש וכד'.

## הפעלה בסיסית

### התקנת סוללות בשלט-רחוק

התקינו שתי סוללות בגודל AAA בבית הסוללות בשלט-רחוק, תוך הקפדה על סימוני הקוטביות (+/-) המצוינים בבית הסוללות.

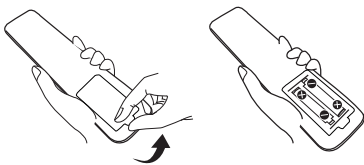

**הערה:**

האיור משמש לצורך המחשה בלבד.

# השלט רחוק

## הערה:

1. האיוורים משמשים רק להמחשה.
2. יתכן שחלק מהלחצנים לא יהיו פעילים בחלק מהדגמים. לחיצה על לחצן כזה לא תגרום לתגובה או שהודעה **Not Available** תוצג במסך

## שלט-רחוק

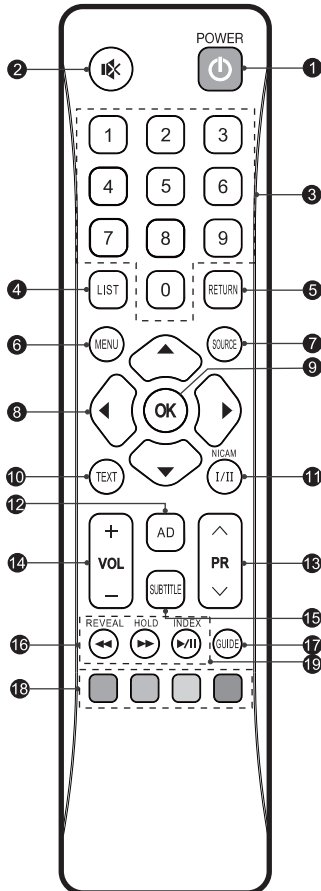

1. **POWER** (⏻): הפעלת המסך או העברתו למצב המתנה.
2. **השתקה זמנית** (🔇): השתקה זמנית של הקול או כדי לשחזר אותו.
3. **לחצני הספרות**: בחירה ישירה בערוצים.
4. **LIST**: גישה לרשימת הערוצים.
5. **RETURN**: חזרה לערוץ הקודם או יציאה ממערכת התפריטים.
6. **MENU**: הצגת התפריט.
7. **SOURCE**: בחירת מקור הכניסה.
8. **בורר שיטוט** (▲/▼/◀/▶): ניווט בתפריטים.
9. **OK**: אישור הבחירה.
10. **TEXT**: הצגה/הסתרה של תפריט הטלסקסט.
11. **NICAM I/II**: בחירה בפלט הצליל הרצוי בהתאם לערוץ המשדר
12. **AD**: הפעלת תיאור השמע כדי לתאר מה מתרחש במסך לצופים עיוורים או לקווי ראייה.
13. **הערוץ הבא/הקודם** (PR~/PR~): לערוץ הבא / הקודם.
14. **הגברת/החלשת עוצמת הקול** (VOL+/-): כוונון עוצמת הקול.
15. **SUBTITLE**: הפעל או כבה את פונקציית הכתוביות.
16. **USB**: מקשי בקרת הפעלה של רכיב **USB**.
- **הפעל/השהה** (⏮/⏭): לחצו פעם אחת כדי להשהות את ההפעלה. לחצו פעם שנייה כדי לחדש אותה
- **הרצה מהירה אחורה** (⏪)
- **הרצה מהירה קדימה** (⏩)

המשך...

17. לחצן **GUIDE**: הצגת רשימת השידורים האלקטרונית במצב טלוויזיה דיגיטלית (DTV).

18. **מקשים צבעוניים**: הפעלת הפונקציה המצוינת בצבע במצב טלוויזיה.

19. לחצנים נוספים

- **REVEAL**: חשיפת פרטים מוסתרים כגון פתרונות לחידות או לפאזלים או הסרת המידע מהתצוגה.
- **INDEX**: הצגת דף האינדקס.
- **HOLD**: לחצו עליו כדי להחזיק את הדף המוצג ללא ביצוע עדכונים או שינויים. לחצו עליו שוב כדי להפסיק את ההחזקה

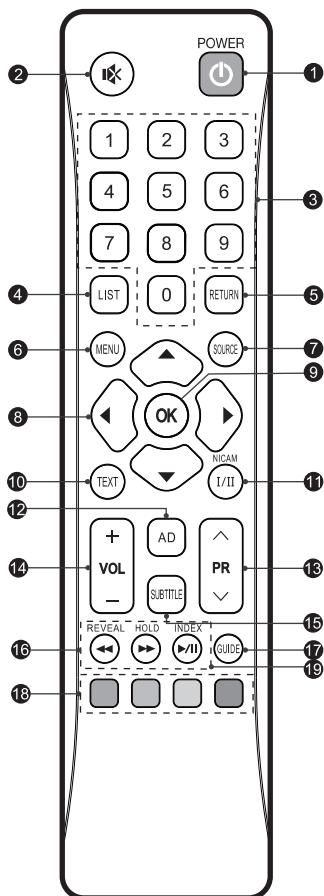

## שימוש במדריך האלקטרוני E-manual

ניתן להציג את המדריך האלקטרוני המותקן בטלוויזיה על המסך. לפרטים עיינו במאפיני הטלוויזיה והפעילו את המדריך כך:

### הערה:

האיור משמש רק להמחשה.

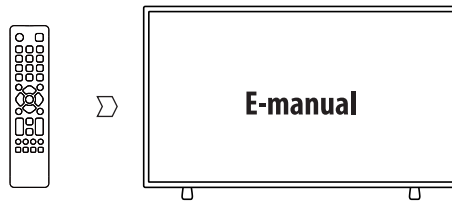

1. למעבר לתפריט הראשי, לחצו על לחצן **MENU**.
2. לכניסה למדריך, לחצו על הלחצן **הכחול**, שם תוכלו לעיין בהוראות ההפעלה הבסיסיות של הפונקציות השונות.
3. בזמן שהמדריך מוצג, ניתן להיעזר בלחצנים הרשומים בטבלה מטה.

בחירת דף	<b>0-9 לחצני הספרות</b>
מעבר לדף הנבחר.	<b>OK</b>
דילוג לדף הקודם/הבא	◀▶
יציאה מהמדריך.	חזור / יציאה / כחול

# לחצן הפעלה/כיבוי ראשי (ממוקם בחלק האחורי של המסך)

הערה:

האיור משמש רק להמחשה.

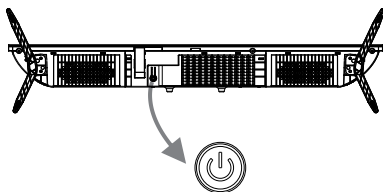

## הפעלה/כיבוי

במצב המתנה, לחצו עליו כדי להפעיל את המסך.

במצב עבודה: לחצו עליו לחיצה קצרה כדי לפתוח את סרגל הלחצנים המוצג בסוף העמוד. לחצו לחיצה קצרה כדי לבחור את הפריט הרצוי.

לחצו עליו לחיצה ארוכה כדי לפתוח את התפריט שלו.

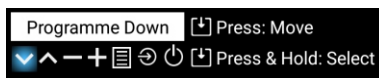

תפקידי הלחצנים		
פונקציה/תפקיד	שם	איקון
מעבר לערוץ הקודם/הבא במצב צפייה בטלוויזיה. בחירת הפריט הרצוי במצב הגדרת התפריט.	בוררי הערוצים	V A
הגברה/הוטרדת עוצמת הקול. גש להגדרת התפריט הראשי.	בוררי עוצמת הקול	- +
גישה לתפריט מקורות הכניסה.	תפריט ראשי	☰
כיבוי הטלוויזיה (מעבר למצב המתנה).	מקור כניסה	⊖
	כיבוי המסך	⏻

## סימטת טלוויזיה

### • מערכת נעילה:

הסימטה הראשונית של מערכת הנעילה היא "1234", והסופר-אחת היא "4711", בה ניתן להשתמש בכניסה למערכת הנעילה אם תשכחו את הסימטה שלכם שהגדרתם בעצמכם במערכת הנעילה.

### • מצב מלון (לא יכול להיות זמין):

הסימטה להיכנס למצב המלון היא "SOURCE 8899".

## מחברים ושקעי חיבור

### ANTENNA IN

השתמשו בשקע זה לחיבור כבל קואקסיאלי לקליטת שידורים באמצעות אנטנה או כבלים.

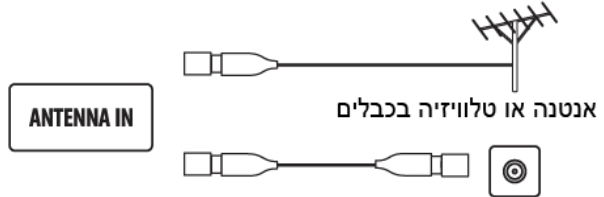

### DIGITAL AUDIO OUT

השתמשו בכבל קואקסיאלי כדי לחבר את המסך למקלט ('רסיבר') שמע תואם.

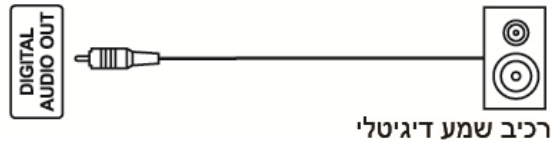

רכיב שמע דיגיטלי

### HDMI

השתמשו בשקע זה לחיבור מכשירים חיצוניים כגון נגני DVD באמצעות כבל HDMI.

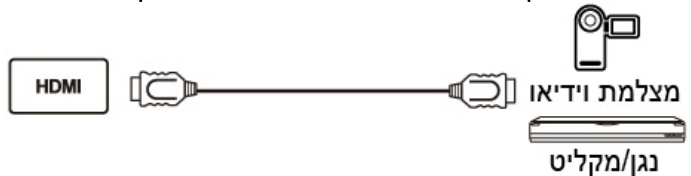

### EARPHONE

הרמקולים יושתקו כאשר האוזניות מחוברות לחשמל.

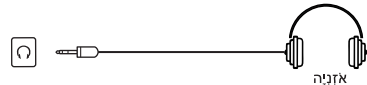

### הערות:

1. האיורים משמשים רק להמחשה.
2. ציוד וכבלים חיצוניים המופיעים באיורים לא מסופקים באריזה.
3. יתכן שחלק מהמחברים נראים שונים בהתאם לאזור או הדגם, התייחסו למראה בפועל.



## הערה:

לפני פנייה למחלקת השירות של חברתנו, עיינו בטבלה להלן לאיתור הגורמים והפתרונות האפשריים לבעיות שבהן תהיו עשויים להיתקל. אם הבעיה נמשכת לאחר ביצוע הפעולות להלן, אנא פנו למחלקת השירות.

## השלט-רחוק לא פועל

- נקו את החיישן בשלט-רחוק.
- החליפו את הסוללות.
- הסוללות לא הותקנו כהלכה (+/-).
- התקע מנותק מהשקע.

## אות חלש

תופעה זו נגרמת בדרך-כלל מהפרעות מטלפונים סלולריים, מכשירי קשר, מערכות הצתה ברכב, נורות ניאון, מקדחות חשמליות או ציוד אלקטרוני אחר או ממשדרי רדיו חזקים.

## תמונה וקול

### אין תמונה ואין קול

- בדקו את מקור האות.
- חברו התקן חיצוני אחר לשקע החיבור וודאו שהוא פועל או מופעל.
- התקע אינו מחובר היטב לשקע.
- בדקו את הכבל ומקמו מחדש את האנטנה.

### יש תמונה אך אין קול

- אם אין קול, לחצו על המקש 'השתקה זמנית' (ⓧ) או הגבירו את עוצמת הקול.
- פתחו את תפריט השמע (Sound) וכווננו את האיזון (Balance).
- בדקו אם אוזניות מחוברות. אם הן מחוברות, נתקו אותן.

## התמונה מעוותת

1. כאשר אין צבע או כשהתמונה מעוותת:
  - כווננו את הצבע בהגדרות התפריט.
  - הרחיקו את המסך ממכשירי חשמל אחרים.
  - נסו לדפדף לערוץ אחר. ייתכן שמקור הבעיה הוא בערוץ המשדר.
2. אות השידור חלש (התמונה 'מפוקסלת' או 'מושלגת')
  - בדקו את הכבל ומקמו מחדש את האנטנה.
  - בצעו כוונון עדין לערוץ.
  - נסו לדפדף לערוץ אחר. ייתכן שמקור הבעיה הוא בערוץ המשדר.

## נגן המדיה

**ההודעה This file is invalid (קובץ זה אינו חוקי) מוצגת.**

- ייתכן שהקובץ פגום. בדקו אם ניתן להפעיל אותו במחשב.
- בדקו אם מקודד/מפענח (Codec) הווידיאו והשמע נתמך.

**ההודעה Unsupported Audio (שמע לא נתמך) מוצגת.**

- ייתכן שהקובץ השתנה. בדקו אם ניתן להפעיל אותו במחשב.
- בדקו אם מקודד/מפענח (Codec) הווידיאו והשמע נתמך.

## רשת

### תקלת רשת

- בדקו אם הנתב פועל כראוי.
- בדגמים שבהם דרוש פלאג USB לחיבור לאינטרנט, בדקו אם הפלאג מחובר היטב.
- ודאו שהמסך מחובר כראוי לנתב.

## דפדפן

(ייתכן שלא יהיה ישים)

לא ניתן להשלים את הצגת הדף בדפדפן.

- התוסף Flash לא נתמך.

## הדפדפן נסגר לבד

- הדף כולל יותר מדי תמונות גדולות וכתוצאה אין מספיק זכרון, דבר שגורם לסגירת הדפדפן.

## מפרטים טכניים

100-240V 50/60 Hz	מתח עבודה
32": 718.8x423.4x77.8mm	מידות (ללא רגליות)
32": 3.4 kg	משקל (ללא רגליות)
75 אוהם (לא מאוזן)	כניסת אנטנה
מספר אפשרויות	שפות ממשק
DTV: DVB-T/T2/C ATV: PAL/SECAM BG/DK/I/L + NTSC-M	מערכת
DTV: DVB-T: 50MHz~230MHz 474MHz~862MHz DVB-C: 50MHz~862MHz ATV: 48.25MHz~863.25MHz	תחומי תדרים
<ul style="list-style-type: none"><li>• טמפרטורת עבודה: 5°C-40°C</li><li>• לחות עבודה: 20%-80%</li><li>• טמפרטורת אחסון: -15°C-50°C</li><li>• לחות מותרת לאחסון: 10%-90%</li></ul>	סביבה (באקלים טרופי בלבד)
<ul style="list-style-type: none"><li>• טמפרטורת עבודה: 5°C-40°C</li><li>• לחות עבודה: 20%-80%</li><li>• טמפרטורת אחסון: -15°C-45°C</li><li>• לחות מותרת לאחסון: 10%-90%</li></ul>	סביבה (באזורי אקלים מתון בלבד)

## תחנות שרות

### מעבדה ומוקד שרות ארצי

א.ס. ג'י.

שקד 19 א.ת. חבל מודיעין שוהם  
טל: 03-5265112

### ירושלים

מאסטרו רגולד

בית הדפוס 12, גבעת שאול, טל: 02-6526521

### באר שבע

מ. אלקטרוניקה

הרצל 2, טל: 08-6238871

### נתניה/עמק חפר

א. ג. נ. אלקטרוניקה

מושב אלישיב, טל: 09-8871147

### קרית שמונה

אלקטו פיקס

קניון לב הצפון, טל: 04-6959430

### אילת

טלקול

אדום 10, טל: 08-6346222



היבואן: א.ס. ג'י.

שקד 19 א.ת. חבל מודיעין שוהם  
03-5265111

[www.sge.co.il](http://www.sge.co.il)