

# דחפוש

מדריך הוראות  
לשואב אבק אלחוטי V800

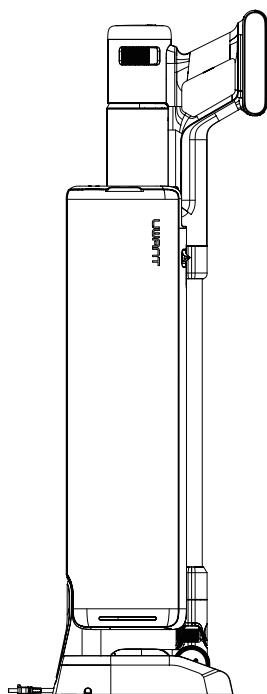

סרוק כאן לסרטון הדרכה המלא

קראו את החוברת בתשומת לב לפני שאתם את השימוש ושמרו אותה במקום בטוח.

יבוא שיווק ושרות בלעדיים של:



## לקוחות נכבדים

אנו מודים לכם על שבחרתם בנו ורכשתם מוצר מתוצרת דחפוט. החוברת כוללת את המידע החיוני בנושאי ההפעלה והשימוש. קראו בעיון את ההוראות בחוברת כדי להבטיח הפעלה נכונה של המוצר ובכך להאריך את חיי השירות שלו. האחריות לא תחול על תקלות או נזקים הנובעים מאי מילוי הוראות הבטיחות המוזכרות בחוברת ואנו לא נושא בכל אחריות בתחום זה. שמרו את כל המסמכים במקום נגיש לשימוש בעתיד. במקרה של ספק או בעיה כלשהי, אנא התקשרו למחלקת השירות.

היבואן אינו אחראי לכל נזק לגוף ולרכוש שייגרם עקב התקנה לא נכונה ושימוש בלתי תקני במוצר. היבואן לא יישא באחריות לכל אי דיוקים בחוברת זו הנובעים משגיאות דפוס וכתוב. האוירים בחוברת משמשים לצורך המחשה בלבד. היצרן שומר לעצמו את הזכות להכניס שינויים ושיפורים במוצר בהתאם לצורך ולטובת המשתמש, מבלי לפגוע בתכונות הבטיחות וביצועי המוצר.



אנא קרא מדריך זה בעיון לפני השימוש במכשיר, ושמור אותו לעיון עתידי:

- זהמכשיר אינו מיועד לשימוש על ידי אנשים (כולל ילדים) בעלי יכולות פיזיות, חושיות או שכליות מופחתות, או חסרי ניסיון וידע, אלא אם כן הם קיבלו פיקוח או הדרכה בנוגע לשימוש במכשיר על ידי אדם האחראי על בטיחותם.
- אין לאפשר לילדים לשחק עם המכשיר או להפעיל אותו כדי למנוע תאונות.
- מוצר זה הוא מכשיר חשמלי. אין להשאיר את המכשיר פועל ללא השגחה. אם לא נעשה שימוש במוצר למשך תקופה ממושכת, יש לנתק את כבל החשמל ולהוציא את הסוללה.
- כבה את המכשיר לפני ניקוי, תחזוקה או כל תקופה של אי שימוש זמני.
- אין להשתמש במכשיר לשאיבת חפצים חמים כגון פחם או בדלי סיגריות, חפצים חדים כגון זכוכית שבורה, נוזלים קורוזיביים או חומרים דליקים ונפצים כגון בנזין או אלכוהול. הדבר עלול לגרום נזק למכשיר, לגרום לשריפה, או לגרום לפציעה או לתאונות אחרות.
- אין להשתמש במוצר זה לשאיבת מים או אבק רטוב. יש להימנע מחשיפת המכשיר לגשם, חדירת מים או שימוש בו בסביבות לחות (כגון חדרי אמבטיה, שירותים, חדרי כביסה וכו') כדי למנוע תקלה.
- הימנעו מהצבת המכשיר בקרבת מקורות חום או באור שמש ישיר כדי למנוע סכנת שריפה.
- הימנעו משימוש ממושך כאשר פתח היניקה חסום כדי למנוע נזק למכשיר.
- אין לשבת על מכשיר זה כדי למנוע נזק לו.
- אין להסיר את מכלול המברשת המסתובבת בזמן שהמכשיר פועל כדי למנוע פציעה.
- רק טכנאים מוסמכים מורשים לפרק, לתקן או לשנות מוצר זה. • אנא בדקו את הצינור הזוויתי של מברשת הרצפה באופן קבוע כדי לוודא שהוא אינו חסום. אם פסולת חוסמת אותו, אנא נקו אותו מיד בעזרת כלי ניקוי כדי למנוע כל חסימה שעלולה להפחית את עוצמת היניקה ואת תוחלת החיים של המכשיר.
- כל המידע הטכני והנתונים הכלולים במדריך זה מסופקים על ידי החברה או על ידי גופי בדיקה חיצוניים ייעודיים. החברה שומרת לעצמה את הזכות לפרשנות הסופית.
- במקרה של נזק לכבל החשמל, יש להחליפו על ידי היצרן, מחלקת השירות שלו או איש מקצוע מוסמך כדי למנוע כל סכנה.

שם חלק •

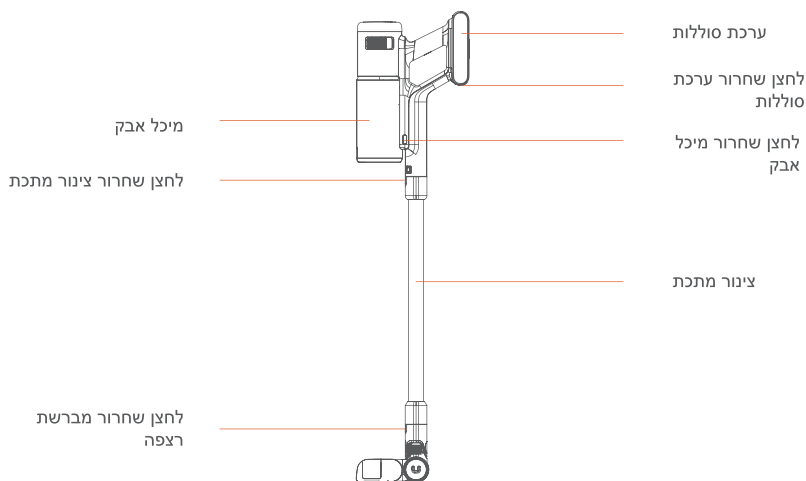
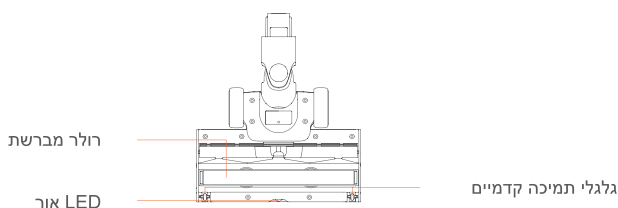

① שואב אבק

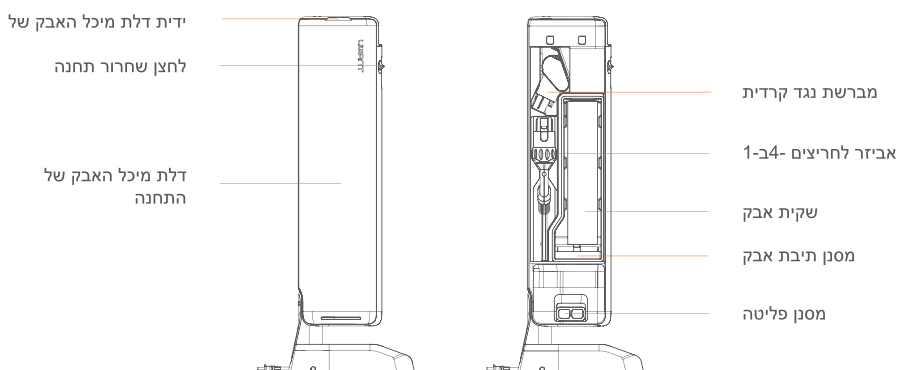

② תחנה

לחצן איסוף אבק

לחצן הפעלה

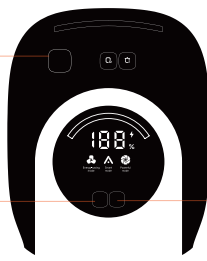

כפתור מצב

### ③ לוח תצוגה

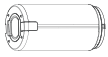

מיכל אבק



חרוט ציקלון



כניסה HEPA מסנן



יציאה HEPA מסנן

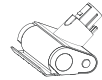

מברשת נגד קרדית  
מיכל אבק



רולר מברשת



אביזר לחריצים 1-4



שקית אבק

### ④ אביזרים

⚠ הערה:

תמונות המוצר במדריך זה ניתנות למטרות המחשה בלבד. העיצוב, התכונות והמפרטים בפועל עשויים להיות שונים מאלו שתוארו.

III

## הוראות הפעלה

• הגדרה ראשונית

• חבר את תחנת איסוף האבק לשקע חשמל.  
• הכנס את ערכת הסוללות למסילה המנחה מלמעלה. כאשר תשמע "קליק", הערכה מחוברת היטב.

• הכנס את צינור מתכת ליחידה הניידת, ולאחר מכן חבר את מברשת הרצפה לקצה צינור המתכת. כאשר תשמע "קליק", כל רכיב מותקן כהלכה.

• ודא ששקית האבק מותקנת כהלכה. הכנס אותה אופקית לאורך המסילה המנחה בעקבות כיוון החץ, ודחוף אותה עד הסוף למקומה. (אם שקית האבק אינה מותקנת או אינה יושבת כראוי, מחוון שקית האבק בתחנת האיסוף יבהבה).

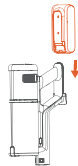

שקית אבק

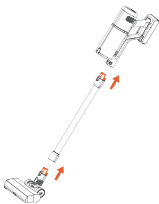
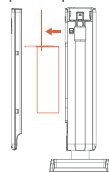

ידית שקית אבק

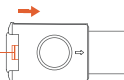

## ⚠️ לפני השימוש:

- בדוק את רמת הסוללה לפני השימוש הראשון. אם הטעינה הנותרת נמוכה, טען את הסוללה במלואה לפני ההפעלה.
- הפעל תמיד את שואב האבק כאשר שקית האבק מותקנת כהלכה.
- טיפים לשימוש ראשון

לחץ שחרור תחנה

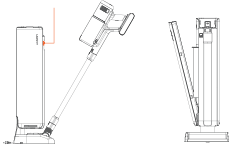

מצב Eco



מצב Smart



מצב Power



רמת סוללה  $\geq 20\%$

לחץ על לחצן שחרור תחנה כדי להסיר את שואב האבק מתחנת איסוף האבק. הנח את שואב האבק על הרצפה ולחץ על לחצן ההפעלה כדי להתחיל בפעולה. לחץ קלות על המנקה כנגד הרצפה והזז אותו קדימה ואחורה כדי להתחיל בניקוי.

כאשר שואב האבק מופעל, הוא יתחיל במצב Smart. לחץ על לחצן המצבים כדי לעבור בין מצב Eco למצב Power.

כאשר רמת הסוללה הופכת ל-20% או נמוכה יותר, נורית חיווי הטעינה בלוח התצוגה תאיר באדום.

כאשר הניקוי הסתיים, לחץ לחיצה קצרה על לחצן ההפעלה כדי להפסיק את הפעולה.

הנח את שואב האבק על תחנת הטעינה (התחנת הטעינה חייבת להיות מחוברת לחשמל ונורית חיווי ההפעלה חייבת להיות ירוקה): מצב איסוף האבק יתחיל אוטומטית. (כדי להפסיק את איסוף האבק, לחץ לחיצה קצרה על כפתור איסוף האבק; לחץ עליו שוב לחיצה קצרה כדי להפעיל מחדש את האיסוף). לאחר השלמת מצב איסוף האבק, שואב האבק יעבור אוטומטית למצב טעינה.

לחץ על לחצן איסוף אבק פעמיים בקצרה כדי לעבור בין מצב איסוף אבק אוטומטי למצב איסוף אבק ידני. (בצע פעולה זו כאשר שואב האבק אינו מונח על התחנה). כאשר החלפת המצב מסתיימת, שלוש נוריות החיווי בתחנת איסוף האבק יבהבו פעמיים.

משוך את הידית על דלת מיכל האבק של התחנה כלפי חוץ כדי לפתוח את המכסה. החזק את ידית שקית אבק ומשוך אותה כלפי חוץ כדי להסיר בקלות את שקית האבק. הכנס שקית אבק חדשה היטב עד הסוף, ולאחר מכן סגור את המכסה בחוזקה.

• בעת ניקוי אדני חלונות, ספות או מרווחים צרים ברהיטים, חבר את פיית ה-4ב-1 הרב-תכליתית או את מברשת נגד קרדית לניקוי יעיל יותר.

הערות וטיפים:



- צליל זרימת האוויר הנשמע במהלך הפעולה הוא תקין ומעיד על כך ששואב האבק פועל כראוי.
- אם נורית חיווי איסוף האבק בתחנה נדלקת במהלך השימוש, שקית האבק מלאה. אנא החלף אותה בשקית אבק חדשה.
- בעת החזרת שואב האבק לתחנת איסוף האבק, ודא שהיחידה הראשית, צינור מתכת ומברשת הרצפה מחוברים כראוי לפני ההכנסה. הכנסה לא נכונה עלולה לגרום לשואב האבק להחליק או ליפול.

## IV

## טיפול ותחזוקה

- לפני הניקוי, ודא שהמכשיר כבוי והפסיק לפעול לחלוטין.
- נגב את המשטח עם מטלית רכה שהורטבה במים או חומר ניקוי ניטרלי, ולאחר מכן סחט אותה היטב לפני השימוש. אין לשפוך מים ישירות על המכשיר או לאפשר כניסת נוזל כלשהו לחלקו הפנימי.

### ניקוי מיכל האבק

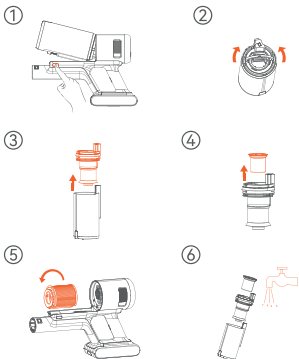

- לחץ על לחצן שחרור מיכל אבק כדי להסיר את מיכל האבק מהיחידה הראשית.
- בעקבות החץ המודפס על מיכל האבק, סובב את חרוט ציקלון בכיוון השעון כדי לשחרר את הנעילה. סובב אותו נגד כיוון השעון כדי לנעול אותו שוב. הרם את הידית ומשוך את מכלול חרוט ציקלון כלפי מעלה כדי להסירו ממיכל האבק.
- הפרד את מכלול חרוט ציקלון ממסנן HEPA כניסה.
- משוך את מסנן HEPA יציאה כלפי חוץ כדי להסירו.
- שטוף את מיכל אבק, חרוט ציקלון, מסנן HEPA כניסה ומסנן HEPA יציאה במים נקיים. אפשר לכל הרכיבים להתייבש לחלוטין לפני הרכבתם מחדש.

### זהירות!

- אין לשטוף את היחידה הראשית במים. אם מים חודרים לחלק הפנימי, הדבר עלול לגרום לתקלה.
- טיפ תחזוקה:  
לאחר הניקוי, ודא שכל הרכיבים יבשים לחלוטין לפני התקנתם מחדש על היחידה הראשית. חיבור חלקים לחים עלול לגרום לתקלה או לריחות לא נעימים.
- לפני השימוש, בדוק תמיד שמסנן HEPA כניסה מותקן כהלכה. הפעלת שואב האבק ללא המסנן עלולה לגרום נזק למנוע.

## • ניקוי רולר מברשת

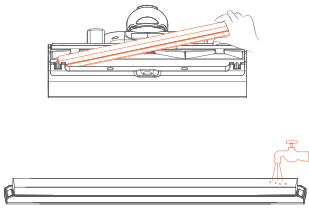

- מכלול גליל מברשת מחובר מגנטית. צבט קלות את מקטע המברשת והרם אותו כלפי מעלה כדי להסיר.
- הסר אבק ושיער מגליל המברשת המנותק. במידת הצורך, שטוף אותו במים. לאחר שה- תייבש לחלוטין, התקן אותו מחדש במיקומו המקורי.

טיפ תחזוקה:

לאחר הניקוי, ודא שגליל המברשת יבש לחלוטין לפני חיבורו מחדש למברשת הרצפה. חיבורו כשהוא עדיין רטוב עלול לגרום לתקלה.

### ⚠ הערות:

- לאחר כל שימוש, נקה את מיכל אבק והמסנן. אם מיכל האבק מתמלא במהלך השימוש, רוקן ונקה אותו מיד. המשך השימוש בשואב האבק במצב זה עלול להפחית את ביצועי הניקה.
- בעת שטיפת המסנן, אין לשפשף או לסובב אותו בכוח. הדבר עלול לגרום לנזק או דפור- מציה. לאחר שטיפת מיכל האבק וכל הרכיבים, ודא שהם יבשים לחלוטין לפני התקנתם מחדש.
- מומלץ להחליף את מסנן ה-HEPA בערך כל שלושה חודשים. אנא רכוש מסננים חלו- פיים רק מסוחרים מורשים של UWANT. שימוש בחלקים שאינם מקוריים עלול לגרום לירידה בביצועי הניקה או לנזק למנוע.
- בעת ניקוי רולר מברשת, כבה תמיד את המתח ונתק את שואב האבק מהחשמל. הפע- לה מקרית עלולה לגרום לפציעה עקב חלקים מסתובבים.
- אם שואב האבק אינו בשימוש למשך תקופה ממושכת, טען אותו מחדש באמצעות תחנת איסוף האבק למשך כשלוש שעות כל שלושה חודשים. טעינה מלאה אינה נדר- שת. זה מסייע במניעת פגיעה בסוללה.

V

## פתרון בעיות

אם אתה מבחין באי-סדרים כלשהם במהלך השימוש, אנא בדוק את הנקודות הבאות לפני שתבקש שירות תיקונים.

בעיה	גורם אפשרי	פתרון
שואב האבק אינו פועל	עוצמת הסוללה נמוכה.	טען מחדש את הסוללה לפני השי- מוש.
עוצמת הניקה חלשה	1. פתח הניקה חסום. 2. מסנן ה-HEPA מלוכלך. 3. המסנן אינו מותקן כהלכה. 4. מסנן הפליטה סתום.	1. הסר חסימות מפתח הניקה. 2. נקה את מיכל האבק והמסננים. 3. התקן מחדש את המסנן כראוי. 4. הסר ונקה את מסנן הפליטה.

<p>1. בדוק שתקע החשמל מחובר היטב.</p> <p>2. מקם מחדש את שואב האבק כראוי בתחנת איסוף האבק.</p>	<p>1. תקע החשמל אינו מוכנס במלואו לשקע.</p> <p>2. שואב האבק אינו ממוקם כראוי בתחנת איסוף האבק.</p>	שואב האבק אינו נטען
<p>1. מקם מחדש את שואב האבק כראוי על התחנה.</p> <p>2. התקן מחדש את מיכל האבק כראוי.</p> <p>3. חבר את שקית האבק היטב לפתח העגול בתחנת איסוף האבק.</p> <p>4. בדוק שהמכסה והנעילה סגורים כראוי ושאינן חסימות.</p>	<p>1. שואב האבק אינו מונח כראוי על התחנה.</p> <p>2. מיכל האבק אינו מותקן כהלכה.</p> <p>3. שקית האבק אינה מחו־ברת.</p> <p>4. מכסה או נעילת מיכל האבק אינם סגורים במלואם.</p>	פונקציית איסוף האבק אינה מופעלת
<p>הסר את מכלול גליל מברשת, נקה כל פסולת או שיער שהסתבכו, והתקן אותו מחדש.</p>	<p>שיער או פסולת הסתבכו סביב מכלול גליל מברשת.</p>	הפעולה נפסקת פתאום

אם הבעיה נמשכת לאחר ביצוע השלבים הנ"ל, כבה את המתח ופנה למרכז שירות הלקוחות של UWANT לקבלת סיוע.

VI

מפרט מוצר

שם המוצר	שואב אבק		
דגם המוצר	V800	מתח מדורג	29.6V <sup>==</sup>
הספק נומינלי	950W	מתח טעינה	35V <sup>==</sup>
קיבולת הסוללה	3200mAh	זמן טעינה	4±1H
שם התחנה	תחנת בסיס חכמה עם ניקוי עצמי		
דגם התחנה	V800-JZ	הספק נומינלי	900W
יציאה נומינלית	35.0V <sup>==</sup> 1.0A	מתח הזנה נומינלי	220-240VAC 50/60Hz

- הצהרת תאימות של האיחוד האירופי מוצר זה עומד בדרישות הדירקטיבות והתקנים האירופיים הרלוונטיים החלים, לרבות תיקוניהם.
- מידע על סילוק ומיחזור של פסולת ציוד חשמלי ואלקטרוני (WEEE) כל המוצרים הנושאים סמל זה הם פסולת ציוד חשמלי ואלקטרוני (WEEE כהגדרתה בדירקטיבה EU/2012/19) ואסור להשליכם יחד עם פסולת עירונית בלתי ממוינת. להגנה על הסביבה ובריאות האדם, יש למסור ציוד שיצא מכלל שימוש לנקודות איסוף ייעודיות שהוקמו על ידי הממשלה או הרשויות המקומיות לצורך מיחזור מקצועי של ציוד חשמלי ואלקטרוני. סילוק ומיחזור נאותים מסייעים במניעת השלכות שליליות אפשריות על הסביבה ובריאות האדם. לקבלת מידע על מיקומי נקודות איסוף ספציפיות, וכן תנאים והגבלות החלים, יש לפנות למתקין או לרשויות המקומיות.



חומרים מסוכנים						שם חלק
פוליברומינאט דיפניל אתרים (PBDE)	פוליברומינאט טי דיפנילים (PBB)	כרום שש-ערכי ((Cr (VI)	קדמיום (Cd)	כספית (Hg)	עופרת (Pb)	
○	○	○	○	○	○	רכיבי פלסטיק
○	○	○	○	○	×	PCBA ורכיבים אלקטרוניים
○	○	○	○	○	×	כבל חשמל
○	○	○	○	○	○	רכיבי מתכת
○	○	○	○	○	○	סוללה
○	○	○	○	○	×	מנוע
○	○	○	○	○	×	מתאם

## תעודת אחריות

לקוח/ה יקר/ה  
אנחנו מברכים אותך על רכישת המוצר שברשותך ומודים לך שבחרת בנו.  
הנאתך מהמוצר ומהשירות הלוואו אליו חשובה לנו, לכן נעשה כל מאמץ על מנת להמשיך ולהציע לך מגוון מוצרים איכותיים ושירות שיענה על ציפיותיך. נשמח להיות הבחירה שלך גם בעתיד התחדש/י.

### פרטי המכשיר:

תוצרת: **אחשׁא** דגם: \_\_\_\_\_ תוקף האחריות עד: \_\_\_\_\_

מס' סידור: \_\_\_\_\_ תאריך רכישה: \_\_\_\_\_

### פרטי המוכר:

מקום רכישת המוצר: \_\_\_\_\_

### פרטי הלקוח:

שם: \_\_\_\_\_ כתובת: \_\_\_\_\_

### תנאי האחריות:

- אנו שמחים להעניק לך שנת אחריות מלאה למוצר שברשותך.  
אנו א.ס.ג'י אלקטרוניקה בע"מ פ. 510886732 שקד 19 א.ת. חבל מודיעין, שוהם, אחראים באת על פעולתו התקינה של המוצר שפרטינו מצוינים לעיל על פי תעודת האחריות בהתאם לתנאים המפורטים להלן:
- אנו מחתייבים לתקן ללא תמורה כל קלקול במוצר בתקופת האחריות, כולל החלפת חלקים שיהיו דרושים לתיקון המוצר בחלקים חדשים ומקוריים, למעט האביזרים הנלווים וכן חלקיו המתכלים של המוצר, שהם אינם נכללים באחריות.
  - האחריות אינה כוללת את האביזרים הנלווים וכן את חלקיו המתכלים של המוצר. לסוללה הטענת האחריות הינה ל 12 חודשים מיום האספקה.
  - אנו מחתייבים שבמדיה ללא נקיים את האמור בסעיף 1, נספק לצרכן מוצר חדש זהה או מסוג ואיכות דומים ושווה ערך או נשבי לצרכן את התמורה ששילם בעד המוצר, לפי שיקול דעתנו.
  - תיקון של המוצר יבוצע במעבדת השירות (הובלת המוצר והחזרתו יהיו על חשבון הלקוח).
  - אנו מחתייבים לתקן את המוצר תוך 10 ימים מיום מסירת המוצר למעבדת שירות. שבתות וחגים לא יבואו במניין התקופה הכוללת בסעיף קטן זה או 14 ימים אם מסר לנקודת המכירה.
  - א.ס.ג'י מחתייבת למסור לצרכן לאחר התיקון אישור בכתב ובו פירוט על מהות התיקון ומהות החלקים שהוחלפו.
  - הוכח כי הקלקול נגרם כתוצאה מאמת הסיבות שלהלן, תהיה א.ס.ג'י רשאית לדרוש טרם ביצוע התיקון, תשלום בעד התיקון, חלקי החילוף, הובלת המוצר או החלפתו.
    - הקלקול נגרם על ידי כוח עליון שהתרחש במועד מאוחר ממועד מסירת המוצר לצרכן, כגון שיבושים ברשת החשמל.
    - הקלקול נגרם עקב דודן או רשלנות של הצרכן, לרבות שימוש במוצר בניגוד להוראות השימוש לרבות שימוש בחומרי שטיפה שאינם מקוריים ו/או שלא אושרו לשימוש ע"י היצרן ובלבד שהוראות השימוש סדירות בנסיבות העניין, הכל כפוף להוראות כל דין.
    - בוצע במוצר תיקון בידי מי שלא הורשה מטעם היצרן, או שהוכנס בו שינויים על ידי אדם שלא אוסמך לכך על ידינו, בנסיבות שאינן נובעות מהפרת חיובי היצרן לפי תקנות הגנת הצרכן (אחריות ושירות לאחר מכירה) תשס"א-2006.
    - שימוש בחומרי ניקוי אשר לא מאושרים לשימוש ע"י היצרן.
  - אנו מחתייבים לספק חלקי חילוף עד שנה מתום תקופת האחריות.
  - האחריות תקפה ל-12 חודשים מתאריך מסירת המוצר לצרכן.
  - במקרה של העברת בעלות על המוצר, האחריות כמפורט לעיל תימשך לטובת הצרכן הנערב (זאת למשך תקופת האחריות המקורית ובלא שההעברה תביא להארכת תקופת האחריות). מומלץ להודיע לנו על העברת הבעלות מיד עם האירוע, על מנת למנוע תקלות ושיבושים בעניין זה.
  - כל האמור לעיל בתעודת אחריות זו תקף רק לטובת הצרכן כהגדרתו בחוק הגנת הצרכן. אין אחריות למוצרים שנרכשו ע"י הרוכש לשימוש שיעקרו איננו אישי, ביתי או משפחתי.
  - האחריות על פי תעודה זו תקפה בתחומי מדינת ישראל בלבד. על כתב אחריות זו יחול החוק הישראלי וסמכות השיפוט הבלעדית בכל הנוגע לכתב אחריות זו תהיה של בתי המשפט המוסמכים בישראל.
  - כל האמור לעיל בתעודת האחריות זו יבוצע על דינו או על ידי מי מטעמנו.

## מרכזי שירות

**מעבדות ראשיות: א.ס.ג'י רח' שקד 19 א.ת. חבל מודיעין, שוהם טל. 03-5265112**  
**קלינטק ניקיון חכם משה אביב 3 אור יהודה טל. 073-3745599**

אזור הדרום  
שרות א.י.ד.א.ס  
רח' הבנאי 19 חולון  
טל. 03-541700

אזור חיפה והצפון  
שרות מזר  
רח' המשור 35 טבריה  
טל. 04-6773000

אזור ירושלים והסביבה  
אלרם שולק ושות'ים  
רח' הסדנא 7 ירושלים  
טל. 02-6403000

### לקוח נכבד/ מומלץ לשמור את מדבקת האחריות או חשבונית הקנייה בצמוד לתעודת האחריות



לנוחיותך, תוכל/י לבצע רישום למוצר שברשותך בקלות ובנוחות. המידע שתמלא/י ישמר במערכת המחשוב שלנו וכן נוכל לוותר בקלות במפגשי השירות שלך עמנו ולחסוך לך זמן יקר. לקבלת אחריות מוגבלת לשנה נוספת, מתום שנת האחריות הראשונה על פי דין, ללא תשלום לפי תקנון החברה עליך לבצע רישום תוך 14 יום מתאריך הרכישה על ידי מילוי טופס הרישום האינטרנטי המופיע באתר האינטרנט שלנו בכתובת: [www.sge.co.il](http://www.sge.co.il). למען ספק סדר, עמידתך בתנאי הרישום כמפורט בתקנון הינה תנאי סיוע לזכותך לקבלת הטובה. מומלץ לשמור את מדבקת האחריות או את חשבונית הקנייה בצמוד לתעודת האחריות.

**חדש!**

# דחשט

## מרכזי שירות

מעבדות ראשיות: אס.ג'י רח' שקד 19 א.ת חבל מודיעין, שוהם טל. 03-5265112  
קלינטק ניקיון חכם משה אביב 3 אור יהודה טל. 073-3745599

**אזור הדרום**  
שרות אי די אס  
רח' הבנאי 19 חולון  
טל. 03-541700

**אזור ירושלים והסביבה**  
אלרם שווק ושרותים  
רח' הסדנא 7 ירושלים  
טל. 02-6403000

## אזור חיפה והצפון

שרות מזור  
רח' המשור 35 טבריה  
טל. 04-6773000

שרות טכנוקור  
רח' החיטה 5 חיפה  
טל. 04-8415716

לקוח נכבד/ מומלץ לשמור את מדבקת האחריות או חשבונית הקנייה בצמוד לתעודת האחריות

סרוק לרישום



לנוחיותך, תוכלי לבצע רישום למוצר שברשותך בקלות ובנוחות. המידע שתמלאי/י ישמר במערכת המחשוב שלנו וכך נוכל להוחק בקלות במפגעי השירות שלך עמנו ולהסוך לך זמן יקר. לקבלת אחריות מוגבלת לשנה נוספת, מתום שנת האחריות הראשונה על פי דין, ללא תשלום לפי תקנון החברה עליך לבצע רישום תוך 14 יום מתאריך הרכישה על ידי מילוי טופס הרישום האינטרנטי המופיע באתר האינטרנט שלנו בכתובת: [www.sge.co.il](http://www.sge.co.il). למען הסר ספק, עמידתך בתנאי הרישום כמתואר בתקנון הינה תנאי יסודי לכאותך לקבלת ההטבה. מומלץ לשמור את מדבקת האחריות או את חשבונית הקניה בצמוד לתעודת האחריות.

חדש!

יבוא ושיווק אס.ג'י | שקד 19 א.ת. חבל מודיעין ת.ד. 910 שוהם 6082280 | טל. 03-5265111 | [www.sge.co.il](http://www.sge.co.il)